



Технический каталог. 2013 Предварительное издание

System pro *E* comfort<sup>®</sup>  
Новые шкафы серии Mistral IP65  
Пространство, удобство, контроль



# Содержание

Простота и эффективность	2
Преимущества внешнего вида	4
Технические характеристики и возможности монтажа	6
Коды заказа	12
Технические характеристики	20
Кабельные вводы	23
Габаритные размеры	24
Постраничный указатель кодов изделий	27

Простота и эффективность

Широкая гамма продукции, простота и надежность

В новой серии MISTRAL65 гармонично сочетаются элегантность и универсальность, эффективность и неповторимый дизайн.

Эти шкафы со степенью защиты IP 65 дополняют семейство продуктов АББ в сегменте автоматизации, а также в секторе коммерческого и гражданского строительства.

В данной разработке инженеры АББ использовали богатейший опыт компании и пожелания монтажников.

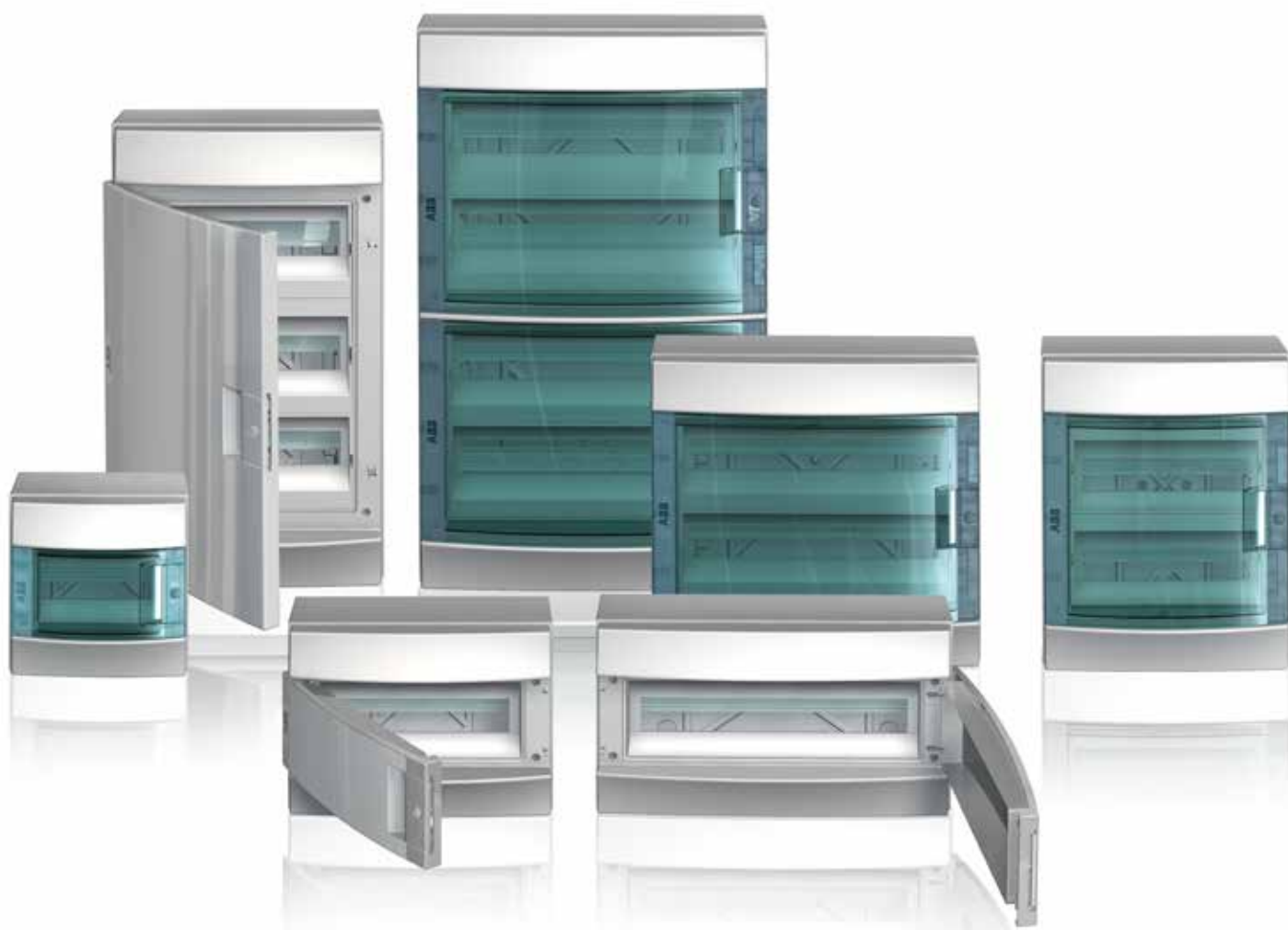

Новая серия MISTRAL65 позволяет решить практически любой тип поставленных задач в области распределения и малой автоматизации в промышленных, коммерческих и жилых помещениях, а степень защиты IP65 только расширяет возможности использования. Шкафы производятся из термопластичных материалов не содержащих галогены и полностью пригодны для вторичной переработки. Ассортимент включает в себя решения с прозрачными или непрозрачными дверями которые открываются на 180 °. Изысканный дизайн и идеальная симметрия изделия позволяет легко изменить направление открывания двери. Широкая ассортиментная линейка шкафов от 4 до 72 модулей, даёт возможность использовать данные изделия как в быту, так и в промышленности.

Внутри шкаф тоже претерпел некоторые изменения, появилось гораздо больше места для проводов, а благодаря интегрированным держателям монтаж стал удобнее. Расстояние между Дин-рейками можно изменять (125мм или 150мм) в зависимости от потребностей монтажника, в шкаф можно устанавливать аппараты различные по глубине. Закрывание двери стало ещё надежнее, благодаря новой системе запираения, а возможность установки глухих пластронов и монтажных плат позволит использовать данную серию шкафов в автоматизации.



Компания АВВ одна из немногих компаний в мире которая уделяет особое внимание защите окружающей среды. Подтверждением этому служит то, что все производственные линии компании имеют сертификат менеджмента качества ISO 9001 и сертифицированы по ISO 14001 - меры по охране окружающей среды. На всех производственных уровнях активно внедряются как технические так и управленческие технологии по защите окружающей среды. Данные технологии заключаются в рационализации и уменьшении использования энергоресурсов и сырья, предотвращении загрязнения воды, воздуха и грунта, уменьшение уровня производственного шума и многое другое. Также проводятся постоянные аудиты по соблюдению норм защиты окружающей среды. При разработке продуктов изначально используется специальный метод Анализа Жизненного Цикла (LCA) продукта, благодаря чему можно определить а затем и увеличить срок его службы, определить уровень его экологичности на разных стадиях эксплуатации, и в результате определить наиболее удобный способ переработки продукта.

## Преимущества внешнего вида

Открывание дверей более чем на 180 °

Простой, современный, эргономичный дизайн щитов с плавными линиями.

Декоративная текстура двери подчёркивает внимание к деталям и качеству используемых материалов.

Новый оригинальный цвет дверей подчеркивает элегантность шкафа.

Дверь может открываться как с левой так и с правой стороны, благодаря идеальной симметрии изделия.

Новая надёжная система запираения двери, эргономичная ручка, с возможностью установки замка.

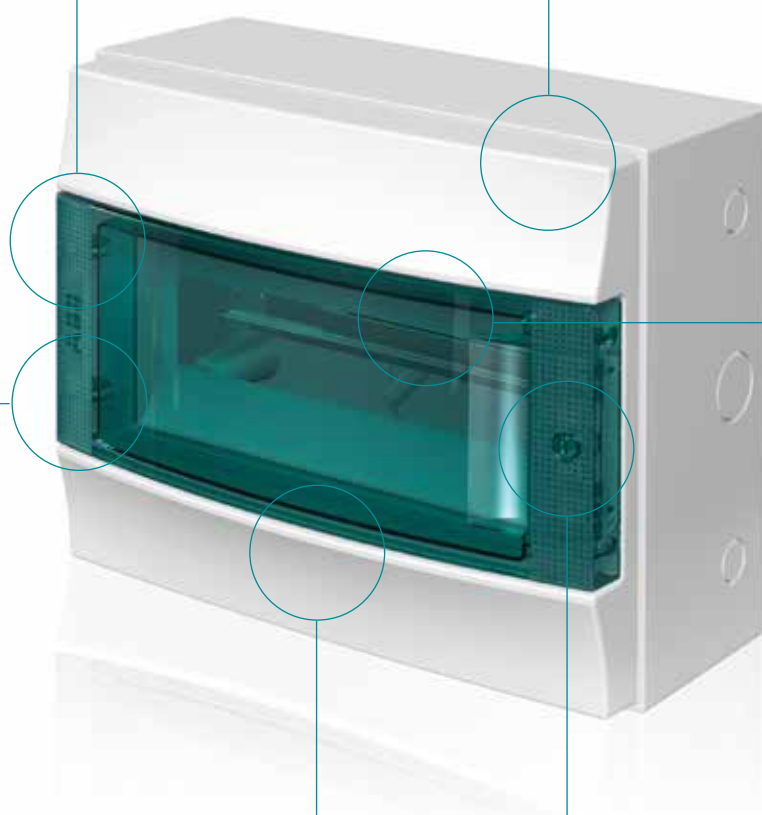

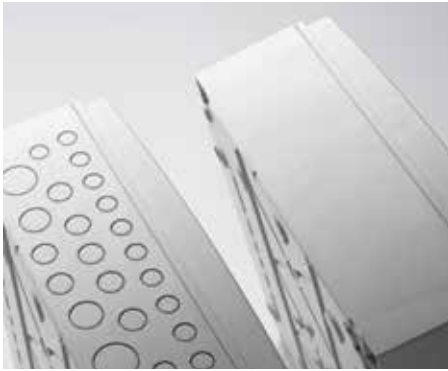

Шкафы поставляются в двух вариантах: с гладкими стенками или с преперфорированными отверстиями на верхнем и нижнем фланцах.



При использовании навесных петель (1SL1927A00), не придется проделывать лишних отверстий внутри шкафа. Так же в комплектацию изделия входят маскировочные пробки для обеспечения класса электроизоляции II

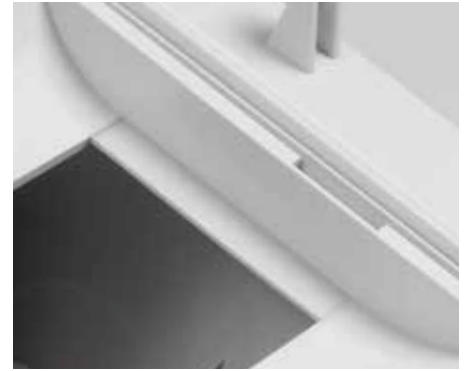

Разработчики предусмотрели возможность установки одного дополнительного модуля (18 мм) на каждый ряд. В любой непредвиденной ситуации Вы сможете быстро и легко расширить систему, избежав при этом координальных изменений.



По желанию Вы можете использовать винтовые или самозажимные клеммные блоки. Клеммы нейтрали (N) имеют стандартный синий цвет, а заземления (PE) - зелёный.



Что бы исключить несанкционированный доступ к аппаратам, в дверь шкафа можно установить замок (1SL1931A00 в комплект входят 2 ключа).

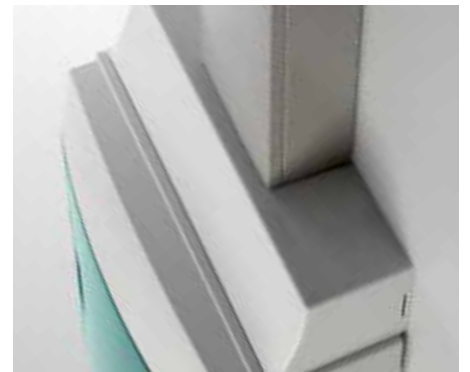

Новейшая разработка - ввод для кабельных каналов. По желанию монтажника может располагаться как сверху так и снизу шкафа. На внутренней стенке аксессуара есть преперфорированные насечки для всех сечений кабель-каналов.

# Технические характеристики и возможности монтажа

Навесные петли обеспечат быстрый и удобный монтаж.

Верхняя часть шкафа крепится к основанию невыпадающими, коррозионноустойчивыми винтами.

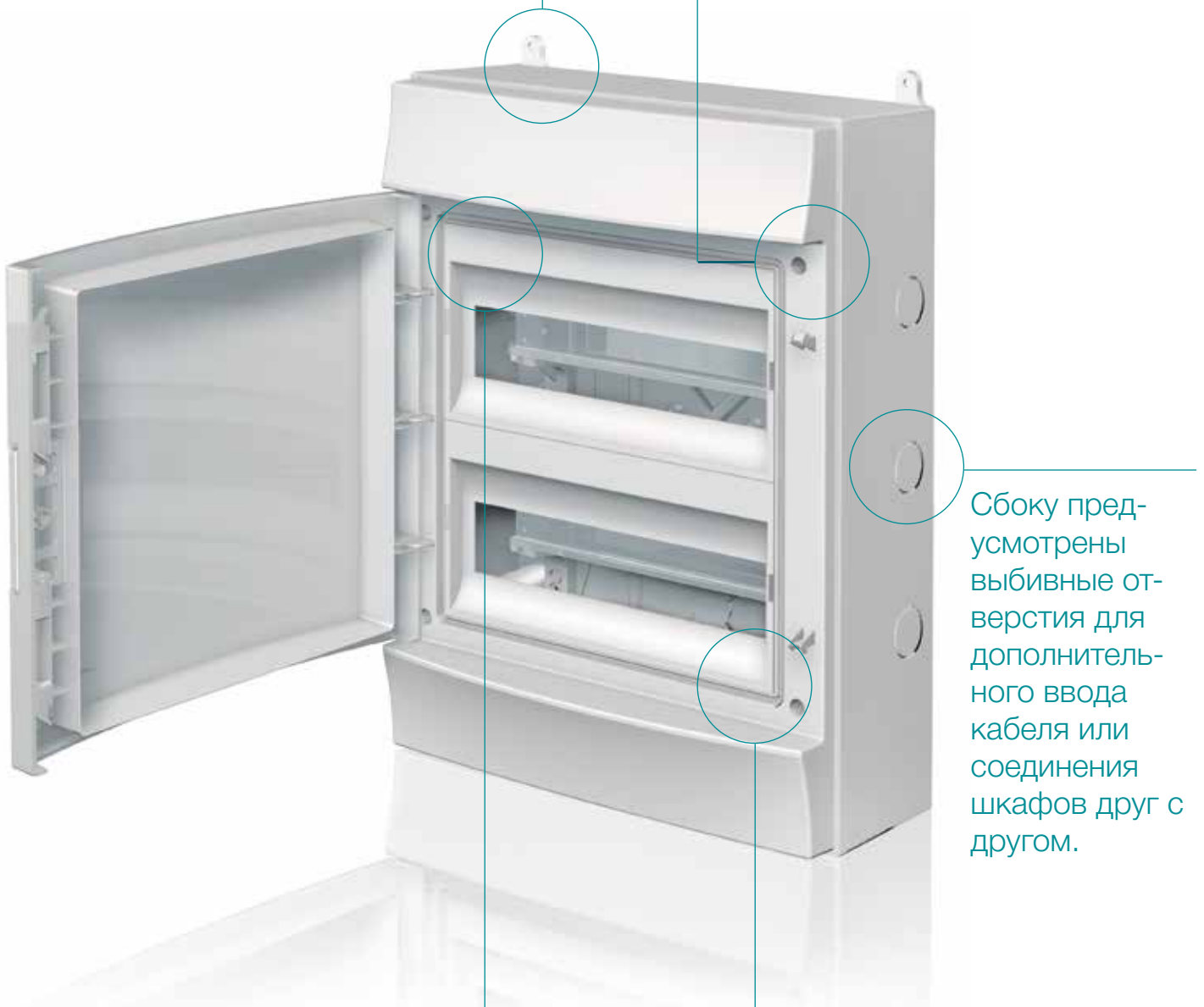

Пенополиуретановое уплотнение и надежная система закрывания двери – обеспечат IP65.

Сбоку предусмотрены выбивные отверстия для дополнительного ввода кабеля или соединения шкафов друг с другом.

Все элементы шкафа спроектированы таким образом - что обеспечат двойную электроизоляцию на долгие годы.





Съёмная рама с DIN-рейками значительно ускоряет монтаж аппаратов, а интегрированные в неё держатели кабеля сделают его аккуратным и удобным.

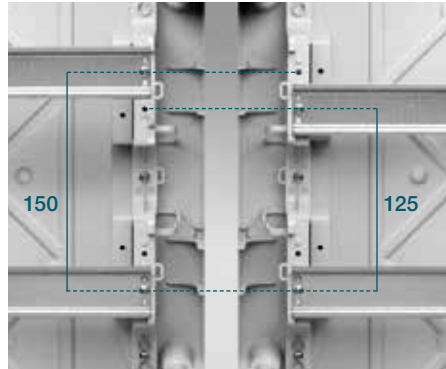

Для более удобного монтажа мы предусмотрели возможность изменения расстояния между Дин-рейками (125мм или 150мм), так же данное решение позволяет обеспечить больше места для расключения клемм в верхней или нижней части шкафа. Простая конструкция пластронов и рамы шкафа позволяют быстро и надёжно осуществить изменения.



Для упрощения протяжки проводов, были увеличены расстояния под DIN-рейками и сбоку шкафов. Также предусмотрены места крепления стяжками к основанию бокса.



Если доступ в собранный шкаф должен быть ограничен - не проблема. При помощи аксессуара 1SL1950A00 можно опломбировать переднюю панель.



Шкафы могут соединяться в ряд, сохраняя при этом степень защиты IP65 (при помощи соединительного элемента 1SL1949A00)



Глухие панели и монтажные платы дают возможность устанавливать внутри шкафа светосигнальную и пускорегулирующую аппаратуру.

## Идеальное сочетание со всеми продуктами АББ

Данная серия шкафов была разработана с целью максимально удовлетворить потребности заказчика. С появлением Mistral65 появилась возможность устанавливать различное оборудование по размерам и функционалу в один корпус с повышенной IP-защитой. Модульное оборудование, аппараты в литом корпусе, светосигнальная аппаратура, системы управления – всё это и многое другое может быть установлено в шкафы данной серии.



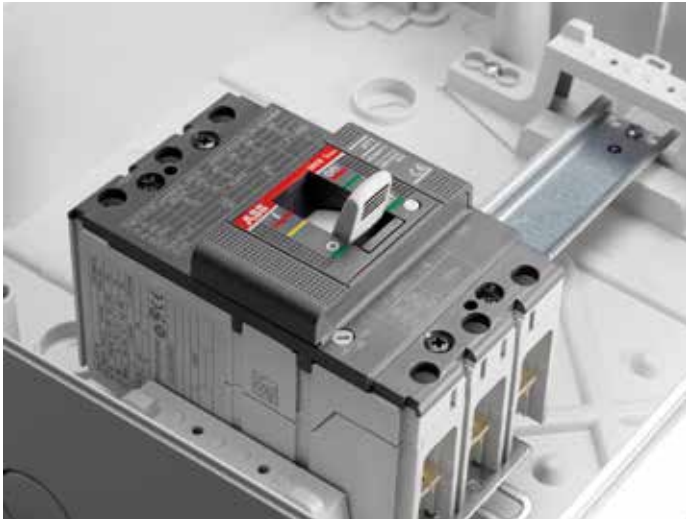

Дин-рейки могут устанавливаться на раме в нескольких положениях по глубине, что позволяет без труда устанавливать модульное оборудование и аппараты в литом корпусе в один уровень.

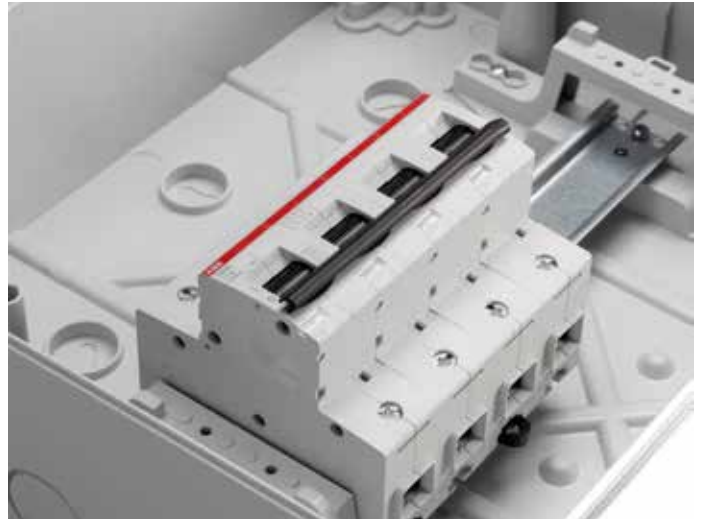

Быстродействующие модульные автоматические выключатели серии S800 с высокой отключающей способностью (до 50 кА) могут устанавливаться в шкафы данной серии.



Самый верхний уровень установки Дин-реек позволяет устанавливать стандартное оборудование, к нему относится большинство модульного оборудования используемого на электротехническом рынке.



Глухие пластроны и монтажные платы дают возможность устанавливать внутри шкафа светосигнальную и пускорегулирующую аппаратуру.

## Mistral65 - гибкая система.

Полностью готовые к установке шкафы делают заказ максимально простым, но в случае применения не стандартных решений всегда можно изменить комплектацию. Ведь большое количество аксессуаров порадует даже самых искущённых заказчиков.

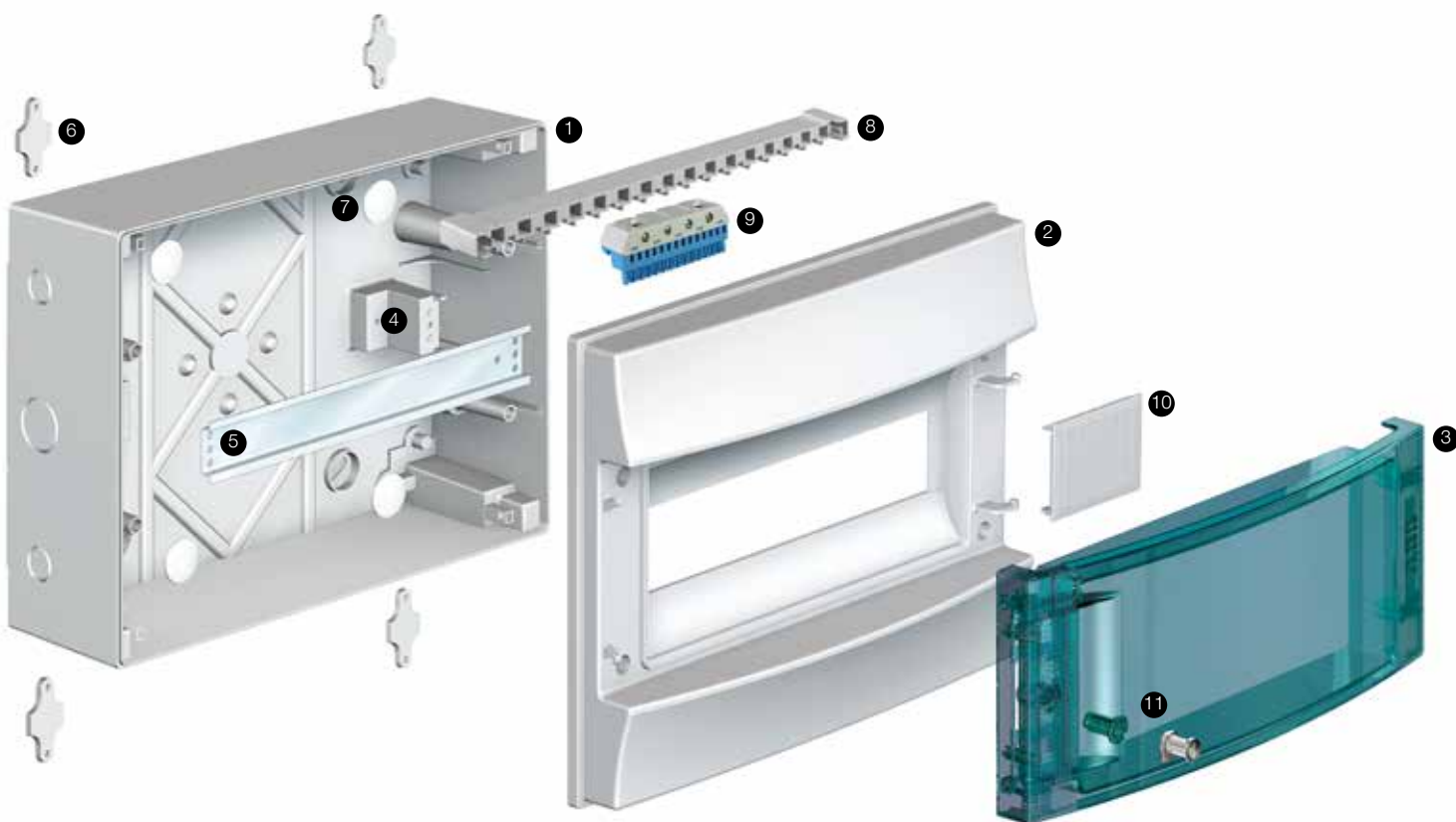

1. Основание бокса.
2. Лицевая часть.
3. Прозрачная дверь.
4. Держатель Дин-рейки.
5. Дин-рейка.
6. Петли для настенного монтажа.
7. Маскировочные пробки (класс электроизоляции II)
8. Держатель клемм
9. Клеммник N самозажимной
10. Заглушка на 4 модуля
11. Место для установки замка. (замок с ключом в стандартную комплектацию не входят)

Идеально симметричный дизайн шкафа даёт возможность без труда изменить направление открывания двери. А быстросъёмные пластроны обеспечат удобный доступ к установленным аппаратам внутри шкафа.

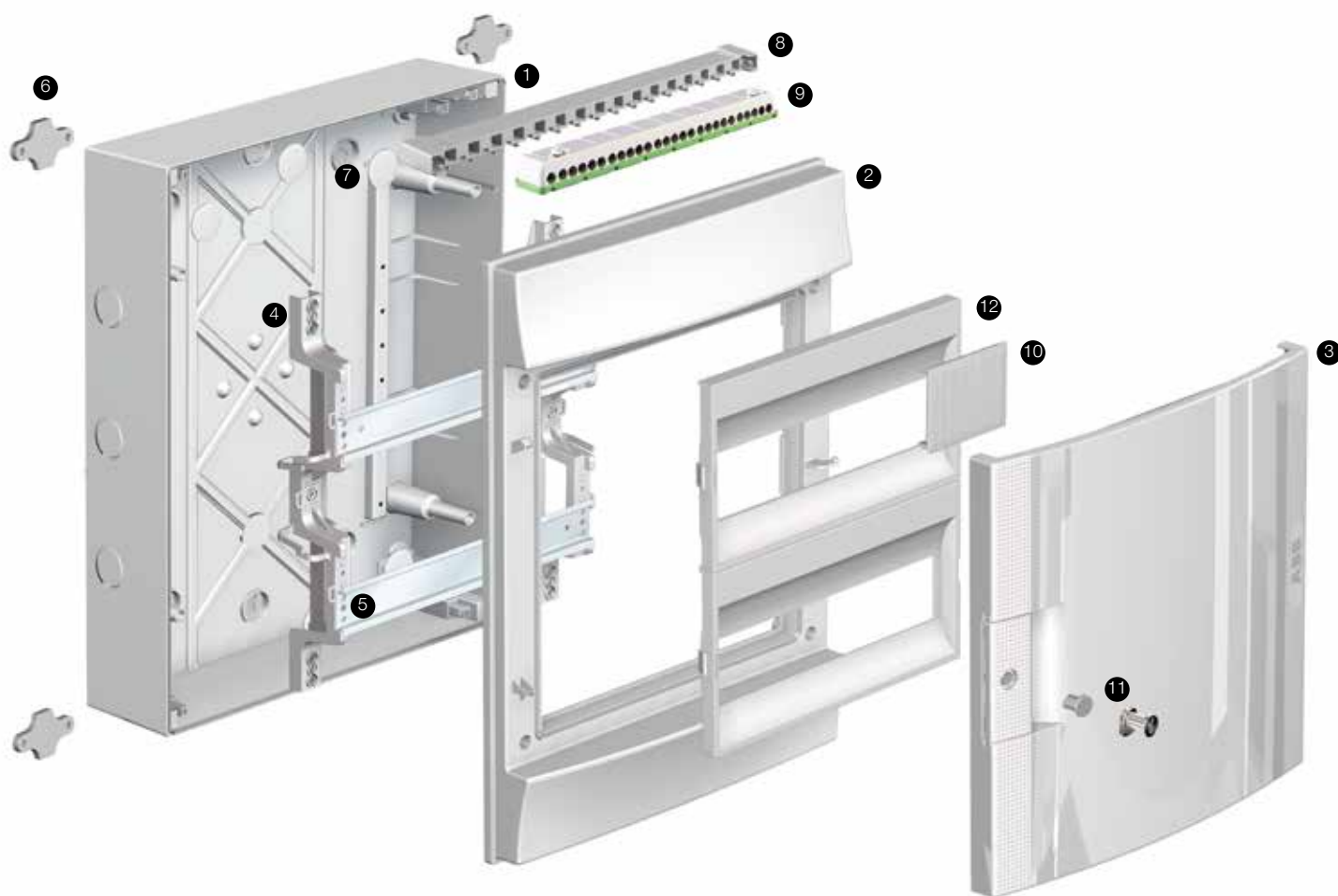

- |   |                                |
|---|--------------------------------|
| 1. Основание бокса.                                   | 8. Держатель клемм             |
| 2. Лицевая часть.                                     | 9. Клеммник РЕ винтовой        |
| 3. Непрозрачная дверь (RAL 7035)                      | 10. Заглушка на 4 модуля       |
| 4. Держатель Дин-рейки (рама)                         | 11. Место для установки замка. |
| 5. Дин-рейки.   | 12. Пластроны                  |
| 6. Петли для настенного монтажа.                      |                                |
| 7. Маскировочные пробки<br>(класс электроизоляции II) |                                |

# Коды заказа



801001F0901



801002F0901

4 модуля



801003F0901



801004F0901

8 модулей



801005F0901



801006F0901

12 модулей



801007F0901



801008F0901

18 модулей

Описание	GWT	Кол-во модулей	Размеры Ш x В x Г	Код заказа ABB	Цена	Кол-во в транспортной уп.
		[18 mm]	[mm]			
<b>1 ряд</b>						
Mistral65 бокс настенный 4М непрозрачная дверь	650	4	152x202x117	1SL1100A00		1/24
Mistral65 бокс настенный 4М прозрачная дверь	650	4	152x202x117	1SL1200A00		1/24
Mistral65 бокс настенный 8М непрозрачная дверь	650	8	232x250x154	1SL1101A00		1/11
Mistral65 бокс настенный 8М прозрачная дверь	650	8	232x250x154	1SL1201A00		1/11
Mistral65 бокс настенный 12М непрозрачная дверь	650	12	320x250x155	1SL1102A00		1/7
Mistral65 бокс настенный 12М прозрачная дверь	650	12	320x250x155	1SL1202A00		1/7
Mistral65 бокс настенный 18М непрозрачная дверь	650	18	430x250x155	1SL1103A00		1/4
Mistral65 бокс настенный 18М прозрачная дверь	650	18	430x250x155	1SL1203A00		1/4



801009F0901



801010F0901

24 модуля



801011F0901



801012F0901

36 модулей

Описание	GWT	Кол-во модулей	Размеры Ш x В x Г	Код заказа ABB	Цена	Кол-во в транспортной уп.
		[18 mm]	[mm]			
<b>2 ряда</b>						
Mistral65 бокс настенный 24М непрозрачная дверь	650	24	320x435x155	1SL1104A00		1/4
Mistral65 бокс настенный 24М прозрачная дверь	650	24	320x435x155	1SL1204A00		1/4
Mistral65 бокс настенный 36М непрозрачная дверь (2 ряда)	650	36	430x435x155	1SL1105A00		1/2
Mistral65 бокс настенный 36М прозрачная дверь (2 ряда)	650	36	430x435x155	1SL1205A00		1/2



36 модулей

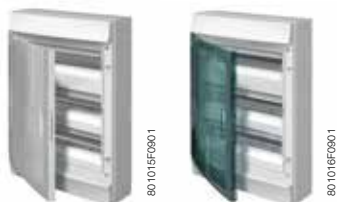

54 модуля



48 модулей



72 модуля

Описание	GWT	Кол-во модулей	Размеры Ш x В x Г	Код заказа ABB	Цена	Кол-во в транспортной уп.
		[18 mm]	[mm]			

**3 ряда**

Mistral65 бокс настенный 36M непрозрачная дверь (3 ряда)	650	36	320x600x155	1SL1106A00		1/3
Mistral65 бокс настенный 36M прозрачная дверь (3 ряда)	650	36	320x600x155	1SL1206A00		1/3

Mistral65 бокс настенный 54M непрозрачная дверь (3 ряда)	650	54	430x600x155	1SL1108A00		1/1
Mistral65 бокс настенный 54M прозрачная дверь (3 ряда)	650	54	430x600x155	1SL1208A00		1/1

Описание	GWT	Кол-во модулей	Размеры Ш x В x Г	Код заказа ABB	Цена	Кол-во в транспортной уп.
		[18 mm]	[mm]			

**4 ряда**

Mistral65 бокс настенный 48M непрозрачная дверь	650	48	320x735x155	1SL1107A00		1/1
Mistral65 бокс настенный 48M прозрачная дверь	650	48	320x735x155	1SL1207A00		1/1

Mistral65 бокс настенный 72M непрозрачная дверь	650	72	430x735x155	1SL1109A00		1/1
Mistral65 бокс настенный 72M прозрачная дверь	650	72	430x735x155	1SL1209A00		1/1

# Коды заказа



801008FG001

4 модуля



801008FG001

8 модулей



801008FG001

12 модулей



801008FG001

18 модулей

Описание	GWT	Кол-во модулей	Размеры Ш x В x Г	Код заказа АBB	Цена	Кол-во в транспортной уп.
		[18 mm]	[mm]			

## 1 ряд

Mistral65 бокс настенный 4М прозрачная дверь GWT 750°	750	4	152x202x117	1SL1210A00		1/24
---	-----	---	-------------	------------	--	------

Mistral65 бокс настенный 8М прозрачная дверь GWT 750°	750	8	232x250x154	1SL1211A00		1/11
---	-----	---	-------------	------------	--	------

Mistral65 бокс настенный 12М прозрачная дверь GWT 750°	750	12	320x250x155	1SL1212A00		1/7
--	-----	----	-------------	------------	--	-----

Mistral65 бокс настенный 18М прозрачная дверь GWT 750°	750	18	430x250x155	1SL1213A00		1/4
--	-----	----	-------------	------------	--	-----

Описание	GWT	Кол-во модулей	Размеры Ш x В x Г	Код заказа АBB	Цена	Кол-во в транспортной уп.
		[18 mm]	[mm]			

## 2 ряда

Mistral65 бокс настенный 24М прозрачная дверь GWT 750°	750	24	320x435x155	1SL1214A00		1/4
--	-----	----	-------------	------------	--	-----

Mistral65 бокс настенный 36М прозрачная дверь GWT 750° (2 ряда)	750	36	430x435x155	1SL1215A00		1/2
--	-----	----	-------------	------------	--	-----



801012FG001

24 модуля



801012FG001

36 модулей





801014F0901

36 модулей



801016F0901

54 модуля



801018F0901

48 модулей



801020F0901

72 модуля

Описание	GWT	Кол-во модулей	Размеры Ш x В x Г	Код заказа ABB	Цена	Кол-во в транспортной уп.
		[18 mm]	[mm]			

**3 ряда**

Mistral65 бок настенный 36M прозрачная дверь GWT 750° (3 ряда)	750	36	320x600x155	1SL1216A00		1/3
--	-----	----	-------------	------------	--	-----

Mistral65 бок настенный 54M прозрачная дверь GWT 750°	750	54	430x600x155	1SL1218A00		1/1
---	-----	----	-------------	------------	--	-----

Описание	GWT	Кол-во модулей	Размеры Ш x В x Г	Код заказа ABB	Цена	Кол-во в транспортной уп.
		[18 mm]	[mm]			

**4 ряда**

Mistral65 бок настенный 48M прозрачная дверь GWT 750°	750	48	320x735x155	1SL1217A00		1/1
---	-----	----	-------------	------------	--	-----

Mistral65 бок настенный 72M прозрачная дверь GWT 750°	750	72	430x735x155	1SL1219A00		1/1
---	-----	----	-------------	------------	--	-----

# Коды заказа



801021F0901

Непрозрачные двери



801022F0901

Прозрачные двери

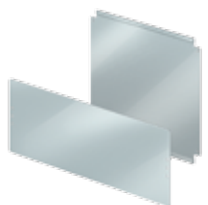

801023F0901

Монтажные платы

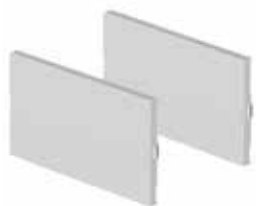

801024F0901

Глухие пластроны

Описание	Код заказа ABB	Цена	Кол-во в транспортной уп.
<b>Непрозрачные двери</b>			
MISTRAL65 дверь непрозрачная 4м	1SL1900A00		1/15
MISTRAL65 дверь непрозрачная 8м	1SL1902A00		1/20
MISTRAL65 дверь непрозрачная 12м	1SL1904A00		1/10
MISTRAL65 дверь непрозрачная 18м	1SL1906A00		1/20
MISTRAL65 дверь непрозрачная 24м/48м	1SL1908A00		1/6
MISTRAL65 дверь непрозрачная 36м	1SL1910A00		1/10
MISTRAL65 дверь непрозрачная 36м/72м	1SL1912A00		1/14
MISTRAL65 дверь непрозрачная 54м	1SL1914A00		1/8
<b>Прозрачные двери</b>			
MISTRAL65 дверь прозрачная 4м	1SL1901A00		1/15
MISTRAL65 дверь прозрачная 8м	1SL1903A00		1/20
MISTRAL65 дверь прозрачная 12м	1SL1905A00		1/10
MISTRAL65 дверь прозрачная 18м	1SL1907A00		1/20
MISTRAL65 дверь прозрачная 24м/48м	1SL1909A00		1/6
MISTRAL65 дверь прозрачная 36м	1SL1911A00		1/10
MISTRAL65 дверь прозрачная 36м/72м	1SL1913A00		1/14
MISTRAL65 дверь прозрачная 54м	1SL1915A00		1/8
<b>Монтажные платы</b>			
MISTRAL65 монтажная плата металлическая 12м	1SL1920A00		1/12
MISTRAL65 монтажная плата металлическая 2x12м	1SL1921A00		1/4
MISTRAL65 монтажная плата металлическая 18м	1SL1922A00		1/8
MISTRAL65 монтажная плата металлическая 2x18м	1SL1923A00		1/4
<b>Глухие пластроны</b>			
MISTRAL65 пластрон 12 мод центральный	1SL1945A00		1/15
MISTRAL65 пластрон 12 мод	1SL1946A00		1/20
MISTRAL65 пластрон 18 мод центральный	1SL1947A00		1/30
MISTRAL65 пластрон 18 мод	1SL1948A00		1/30



8010251F0801

Комплект крепления к стене (4 шт)



8010268F0801

Заглушка на 12 модулей



8010271F0801

Замок



8010286F0801

Кабельный сальник



8010291F0801

Адаптер для кабель-каналов



8010301F0801

Соединительный элемент



8010311F0801

Держатель клемм

Описание	Код заказа ABB	Цена	Кол-во в транспортной уп.
<b>Аксессуары</b>			
MISTRAL65 комплект крепления к стене (4 шт)	1SL1927A00		1/30
MISTRAL65 заглушка на 12 модулей	1SL1929A00		5/135
MISTRAL65 набор для опломбирования	1SL1950A00		1/50
MISTRAL65 замок с 2 ключами	1SL1931A00		1/10
<b>Кабельные сальники</b>			
Кабельный сальник Ø 16	1SL1935A00		10/100
Кабельный сальник Ø 20	1SL1936A00		10/100
Кабельный сальник Ø 25	1SL1937A00		10/100
Кабельный сальник Ø 32	1SL1938A00		5/50
<b>Адаптер</b>			
Адаптер для кабель-каналов	1SL1942A00		1/10
<b>Соединительный элемент</b>			
Соединительный элемент Ø 28,5	1SL1949A00		10/400
<b>Держатели клемм</b>			
Держатель клемм MISTRAL65 8 модулей (TB08)	1SPE007715F0751		5/260
Держатель клемм MISTRAL65 12 модулей (TB12)	1SPE007715F0752		5/225
Держатель клемм MISTRAL65 18 модулей (TB18)	1SPE007715F0753		5/150

# Коды заказа

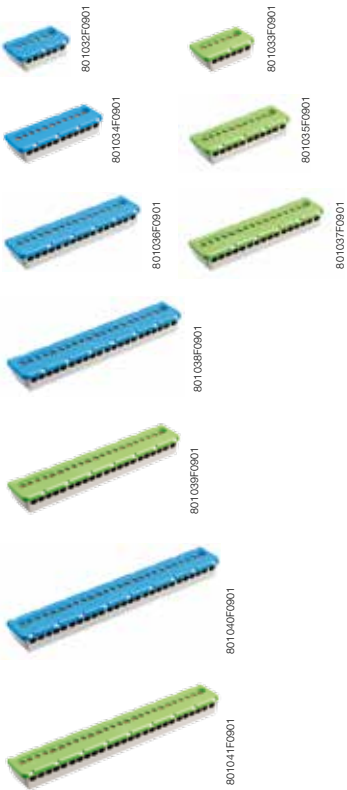

Клеммные блоки (винтовые)

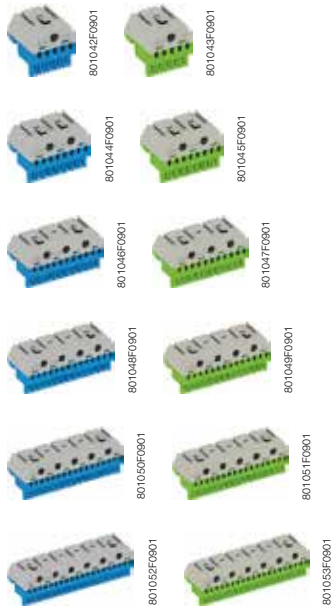

Клеммные блоки (самозажимные)

Описание	Номинальный ток	Код заказа ABB	Цена	Кол-во в транспортной уп.
<b>Клеммные блоки</b>				
Клеммник винтовой N 3x16- 3x25 мм <sup>2</sup> NK/S06	100 A	1SPE007715F0731		5/270
Клеммник винтовой N 5x16- 6x25 мм <sup>2</sup> NK/S11	100 A	1SPE007715F0732		5/180
Клеммник винтовой N 7x16- 9x25 мм <sup>2</sup> NK/S16	100 A	1SPE007715F0733		5/130
Клеммник винтовой N 9x16- 12x25 мм <sup>2</sup> NK/S21	100 A	1SPE007715F0734		5/90
Клеммник винтовой N 11x16- 15x25 мм <sup>2</sup> NK/S26	100 A	1SPE007715F0735		5/90
Клеммник винтовой PE 3x16- 3x25 мм <sup>2</sup> NK/S06	100 A	1SPE007715F0741		5/270
Клеммник винтовой PE 5x16- 6x25 мм <sup>2</sup> NK/S11	100 A	1SPE007715F0742		5/180
Клеммник винтовой PE 7x16- 9x25 мм <sup>2</sup> NK/S16	100 A	1SPE007715F0743		5/130
Клеммник винтовой PE 9x16- 12x25 мм <sup>2</sup> NK/S21	100 A	1SPE007715F0744		5/90
Клеммник винтовой PE 11x16-15x25 мм <sup>2</sup> NK/S26	100 A	1SPE007715F0745		5/90
<b>Клеммные блоки самозажимные</b>				
Клеммник самозажимной N 5 x 1,5- 4 мм <sup>2</sup> ZK50B	63 A	1SPE007715F9701		5
Клеммник самозажимной N 5x4 + 1x25 мм <sup>2</sup> ZK51B	63 A	1SPE007715F9702		5
Клеммник самозажимной N 8x4 + 2x25 мм <sup>2</sup> ZK82B	63 A	1SPE007715F9703		5
Клеммник самозажимной N 11x4 + 3x25 мм <sup>2</sup> ZK113B	63 A	1SPE007715F9704		5
Клеммник самозажимной N 14x4 + 4x25 мм <sup>2</sup> ZK144B	63 A	1SPE007715F9705		5
Клеммник самозажимной N 17x4 + 5x25 мм <sup>2</sup> ZK175B	63 A	1SPE007715F9706		5
Клеммник самозажимной N 20x4 + 6x25 мм <sup>2</sup> ZK206B	63 A	1SPE007715F9707		5
Клеммник самозажимной PE 5x4 + 1x25 мм <sup>2</sup> ZK51G	63 A	1SPE007715F9712		5
Клеммник самозажимной PE 8x4 + 2x25 мм <sup>2</sup> ZK82G	63 A	1SPE007715F9713		5
Клеммник самозажимной PE 11x4 + 3x25 мм <sup>2</sup> ZK113G	63 A	1SPE007715F9714		5
Клеммник самозажимной PE 14x4 + 4x25 мм <sup>2</sup> ZK144G	63 A	1SPE007715F9715		5
Клеммник самозажимной PE 17x4 + 5x25 мм <sup>2</sup> ZK175G	63 A	1SPE007715F9716		5
Клеммник самозажимной PE 20x4 + 6x25 мм <sup>2</sup> ZK206G	63 A	1SPE007715F9717		5

# Клеммные блоки

## Держатели клемм

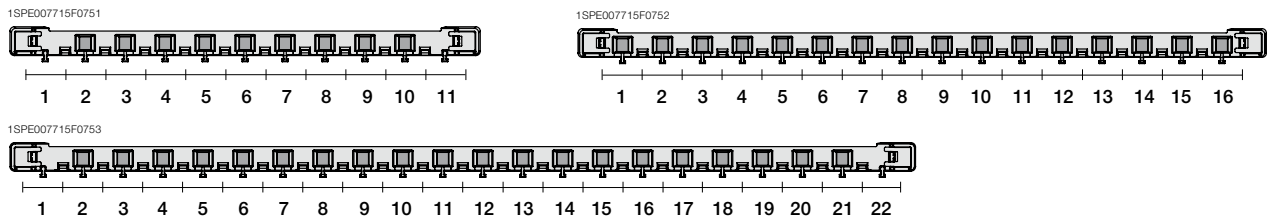

## Клеммные блоки (винтовые)

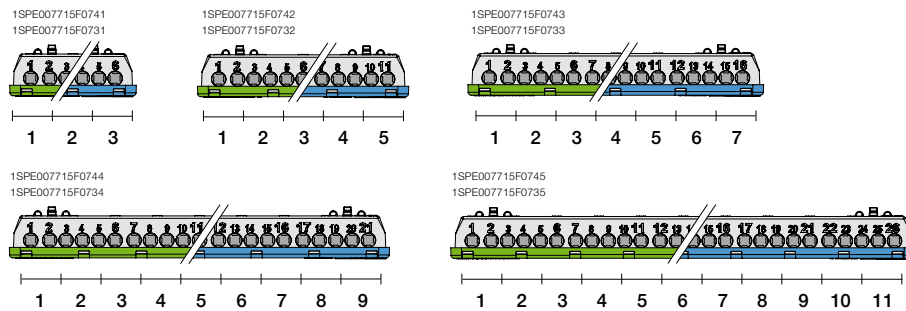

## Клеммные блоки (самозажимные)

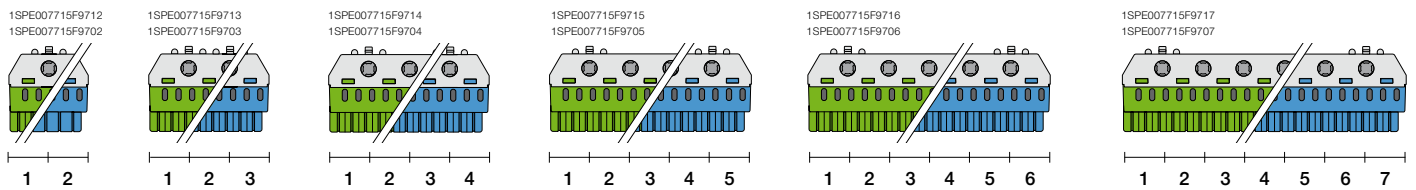

## Примеры комплектации клеммника

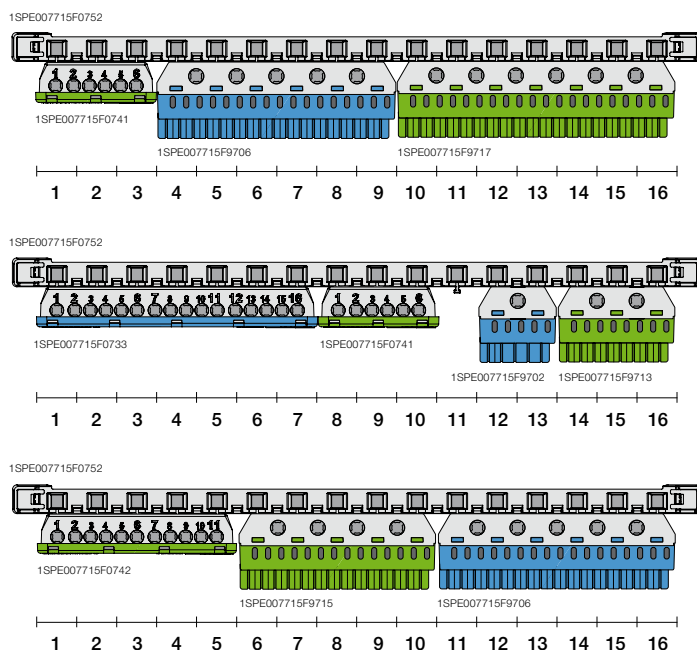

# Технические характеристики

Коды	1SL1100A00	1SL1101A00	1SL1102A00	1SL1103A00	1SL1104A00
	1SL1200A00	1SL1201A00	1SL1202A00	1SL1203A00	1SL1204A00
Количество модулей	4	8	12	18	24
Размеры (Ш x В x Г) мм	152 x 202 x 117	232 x 250 x 154	320 x 250 x 155	430 x 250 x 155	320 x 435 x 155
Цвет	RAL 7035 серый	RAL 7035 серый	RAL 7035 серый	RAL 7035 серый	RAL 7035 серый
Тип двери	непрозрачная/ прозрачная	непрозрачная/ прозрачная	непрозрачная/ прозрачная	непрозрачная/ прозрачная	непрозрачная/ прозрачная
Класс электроизоляции	II	II	II	II	II
Испытание на огнестойкость	GWT 650°C	GWT 650°C	GWT 650°C	GWT 650°C	GWT 650°C
Материал	Термопластик	Термопластик	Термопластик	Термопластик	Термопластик
Ударостойкость	IK09	IK09	IK09	IK09	IK09
Ударостойкость в зоне выштамповки	IK08	IK08	IK08	IK08	IK08
Температура установки	-25°C / +60°C	-25°C / +60°C	-25°C / +60°C	-25°C / +60°C	-25°C / +60°C
Теплостойкость	BPT 70°C	BPT 70°C	BPT 70°C	BPT 70°C	BPT 70°C
IP защита	IP65	IP65	IP65	IP65	IP65
Макс. рассеиваемая мощность	12 Вт	20 Вт	27 Вт	32 Вт	34 Вт
Максимальный ток	63А	63А	63А	125А	125А
Съемная рама с Дин-рейками	нет	нет	нет	нет	да
Дополнительный модуль	нет	нет	да	да	да
Возможность установки TMax XT	нет	да	да	да	да
Расстояние между Дин-рейками	-	-	-	-	150 - 125 (мм)
Наличие Галогенов	да	да	да	да	да
Кабельные вводы	Гладкие	Гладкие	Гладкие	Гладкие	Гладкие

Коды	1SL1105A00	1SL1106A00	1SL1107A00	1SL1108A00	1SL1109A00
	1SL1205A00	1SL1206A00	1SL1207A00	1SL1208A00	1SL1209A00
Количество модулей	36	36	48	54	72
Размеры (Ш x В x Г) мм	430 x 435 x 155	320 x 435 x 155	320 x 735 x 155	430 x 600 x 155	430 x 735 x 155
Цвет	RAL 7035 серый	RAL 7035 серый	RAL 7035 серый	RAL 7035 серый	RAL 7035 серый
Тип двери	непрозрачная/ прозрачная	непрозрачная/ прозрачная	непрозрачная/ прозрачная	непрозрачная/ прозрачная	непрозрачная/ прозрачная
Класс электроизоляции	II	II	II	II	II
Испытание на огнестойкость	GWT 650°C	GWT 650°C	GWT 650°C	GWT 650°C	GWT 650°C
Материал	Термопластик	Термопластик	Термопластик	Термопластик	Термопластик
Ударостойкость	IK09	IK09	IK09	IK09	IK09
Ударостойкость в зоне выштамповки	IK08	IK08	IK08	IK08	IK08
Температура установки	-25°C / +60°C	-25°C / +60°C	-25°C / +60°C	-25°C / +60°C	-25°C / +60°C
Теплостойкость	BPT 70°C	BPT 70°C	BPT 70°C	BPT 70°C	BPT 70°C
IP защита	IP65	IP65	IP65	IP65	IP65
Макс. рассеиваемая мощность	43 Вт	51 Вт	64 Вт	63 Вт	81 Вт
Максимальный ток	125А	125А	125А	125А	125А
Съемная рама с Дин-рейками	Да	Да	Да	Да	Да
Дополнительный модуль	Да	Да	Да	Да	Да
Возможность установки TMax XT	Да	Да	Да	Да	Да
Расстояние между Дин-рейками	150 - 125 (мм)	150 - 125 (мм)	150 - 125 (мм)	150 - 125 (мм)	150 - 125 (мм)
Наличие Галогенов	Да	Да	Да	Да	Да
Кабельные вводы	Гладкие	Гладкие	Гладкие	Гладкие	Гладкие

Соответствие стандартам IEC60670 - EN60439-3

Коды	1SL1210A00	1SL1211A00	1SL1212A00	1SL1213A00	1SL1214A00
Количество модулей	4	8	12	18	24
Размеры (Ш x В x Г) мм	152 x 202 x 117	232 x 250 x 154	320 x 250 x 155	430 x 250 x 155	320 x 435 x 155
Цвет	RAL 7035 серый	RAL 7035 серый	RAL 7035 серый	RAL 7035 серый	RAL 7035 серый
Тип двери	прозрачная	прозрачная	прозрачная	прозрачная	прозрачная
Класс электроизоляции	II	II	II	II	II
Испытание на огнестойкость	GWT 750°C	GWT 750°C	GWT 750°C	GWT 750°C	GWT 750°C
Материал	Термопластик	Термопластик	Термопластик	Термопластик	Термопластик
Ударостойкость	IK09	IK09	IK09	IK09	IK09
Ударостойкость в зоне выштамповки	IK08	IK08	IK08	IK08	IK08
Температура установки	-25°C / +60°C	-25°C / +60°C	-25°C / +60°C	-25°C / +60°C	-25°C / +60°C
Теплостойкость	BPT 70°C	BPT 70°C	BPT 70°C	BPT 70°C	BPT 70°C
IP защита	IP65	IP65	IP65	IP65	IP65
Макс. рассеиваемая мощность	12 Вт	20 Вт	27 Вт	32 Вт	34 Вт
Максимальный ток	63А	63А	63А	125А	125А
Съемная рама с Дин-рейками	нет	нет	нет	нет	Да
Дополнительный модуль	нет	нет	Да	Да	Да
Возможность установки TMax XT	нет	Да	Да	Да	Да
Расстояние между Дин-рейками	-	-	-	-	150 - 125 (мм)
Наличие Галогенов	нет	нет	нет	нет	нет
Кабельные вводы	Намеченные	Намеченные	Намеченные	Намеченные	Намеченные

Коды	1SL1215A00	1SL1216A00	1SL1217A00	1SL1218A00	1SL1219A00
Количество модулей	36	36	48	54	72
Размеры (Ш x В x Г) мм	430 x 435 x 155	320 x 435 x 155	320 x 735 x 155	430 x 600 x 155	430 x 735 x 155
Цвет	RAL 7035 серый	RAL 7035 серый	RAL 7035 серый	RAL 7035 серый	RAL 7035 серый
Тип двери	прозрачная	прозрачная	прозрачная	прозрачная	прозрачная
Класс электроизоляции	II	II	II	II	II
Испытание на огнестойкость	GWT 750°C	GWT 750°C	GWT 750°C	GWT 750°C	GWT 750°C
Материал	Термопластик	Термопластик	Термопластик	Термопластик	Термопластик
Ударостойкость	IK09	IK09	IK09	IK09	IK09
Ударостойкость в зоне выштамповки	IK08	IK08	IK08	IK08	IK08
Температура установки	-25°C / +60°C	-25°C / +60°C	-25°C / +60°C	-25°C / +60°C	-25°C / +60°C
Теплостойкость	BPT 70°C	BPT 70°C	BPT 70°C	BPT 70°C	BPT 70°C
IP защита	IP65	IP65	IP65	IP65	IP65
Макс. рассеиваемая мощность	43 Вт	51 Вт	64 Вт	63 Вт	81 Вт
Максимальный ток	125А	125А	125А	125А	125А
Съемная рама с Дин-рейками	Да	Да	Да	Да	Да
Дополнительный модуль	Да	Да	Да	Да	Да
Возможность установки TMax XT	Да	Да	Да	Да	Да
Расстояние между Дин-рейками	150 - 125 (мм)	150 - 125 (мм)	150 - 125 (мм)	150 - 125 (мм)	150 - 125 (мм)
Наличие Галогенов	нет	нет	нет	нет	нет
Кабельные вводы	Намеченные	Намеченные	Намеченные	Намеченные	Намеченные

# Технические характеристики

Таблица устойчивости к воздействию химических веществ

	Холодная вода	Горячая вода	Серная кислота	Соляная кислота	Уксусная кислота	Нефть	Бензин	Ацетон	Этиловый спирт	Аммиак	Дихлорметан	Дизельное топливо	Минеральные масла	Пищевые масла и жиры	Тетрахлорэтилен	трихлорэтилен	Эфир	Озон	Толуол	Метанол	Этиловый спирт	Молоко	Фруктовый сок	Фторуглероды	Щелочные моющие средства	Моющие средства	Азотнокислый калий	Перекись водорода
<b>MISTRAL65</b>	■	■	▲	●	■	●	●	●	▲	■	●	▲	■	■	●	●	●	■	●	▲	■	■	■	●	■	■	▲	■

■ Устойчив    ▲ Частично устойчив    ● не устойчив

Сведения о стойкости изделий к химическим веществам следует рассматривать только как справочные и относящиеся к стандартным условиям (40° С, изделие в сборе)

## Степень защиты корпуса IP65

**6** Первая цифра:  
Защита от проникновения твердых тел.  
Полная защита от проникновения пыли.

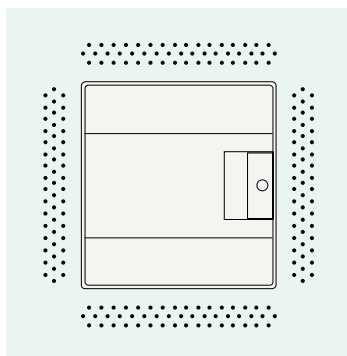

**5** Вторая цифра:  
Защита от проникновения воды.  
Полная защита от струй воды под давлением.

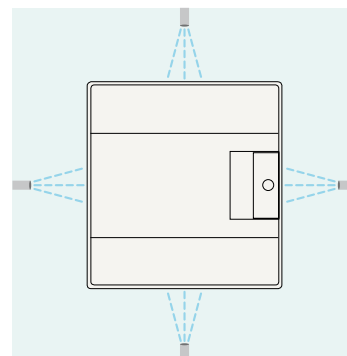



# Кабельные вводы

Кол-во модулей		Кабельные сальники		
		d 16	d 20	d 25
4	04x1	2	-	-
8	08x1	3	3	-
12	12x1	2	2	2
24	12x2	5	5	2
36	12x3	5	5	2
48	12x4	5	5	2
18	18x1	2	2	2
36	18x2	5	5	2
54	18x3	5	5	2
72	18x4	5	5	2

Кол-во модулей		Отверстия				
		d 12	d 16	d 20	d 25	d 32
4	04x1	4	4	-	-	-
8	08x1	-	6	7	2	-
12	12x1	-	10	7	4	2
24	12x2	-	10	7	4	2
36	12x3	-	10	7	4	2
48	12x4	-	10	7	4	2
18	18x1	-	14	9	4	2
36	18x2	-	14	9	4	2
54	18x3	-	14	9	4	2
72	18x4	-	14	9	4	2

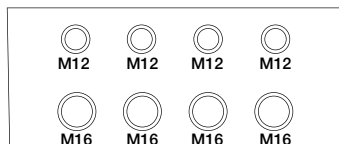

4 модульный - верхний и нижний фланцы

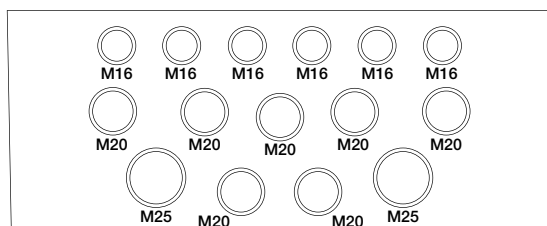

8 модульный - верхний и нижний фланцы

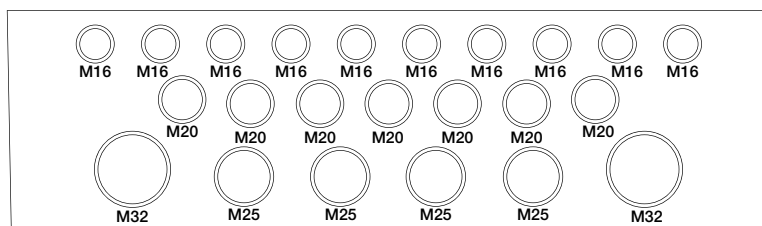

12 модульный - верхний и нижний фланцы

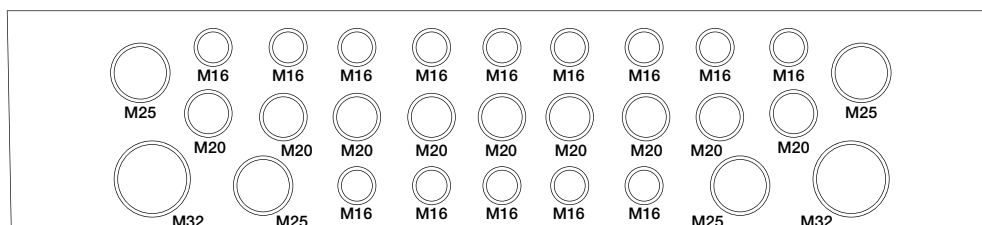

18 модульный - верхний и нижний фланцы

# Габаритные размеры

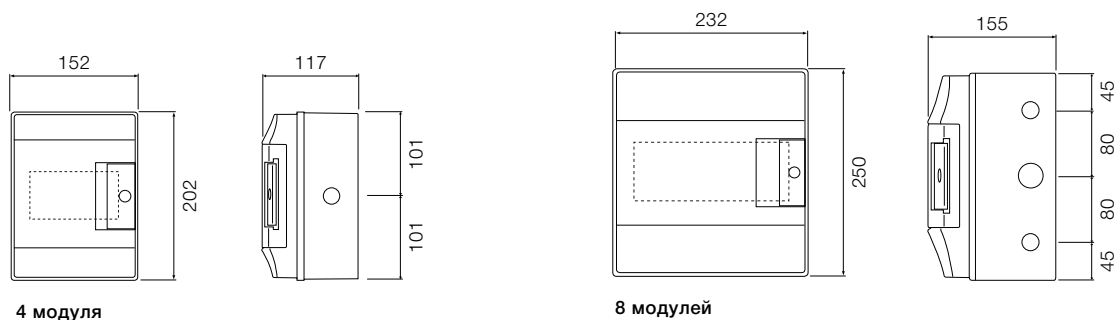

4 модуля

8 модулей

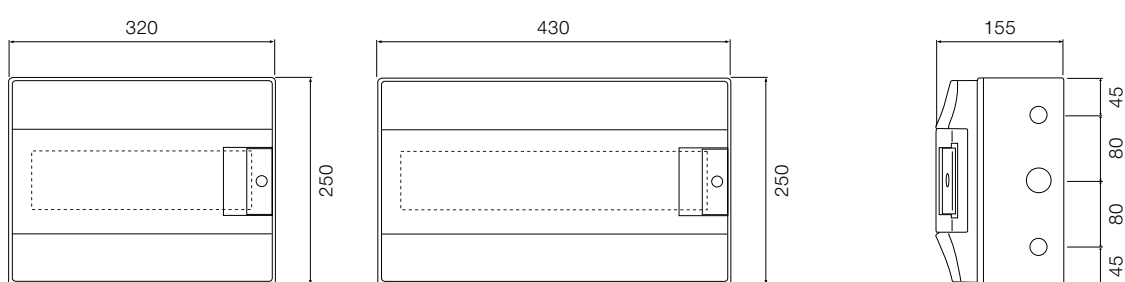

12 модулей

18 модулей

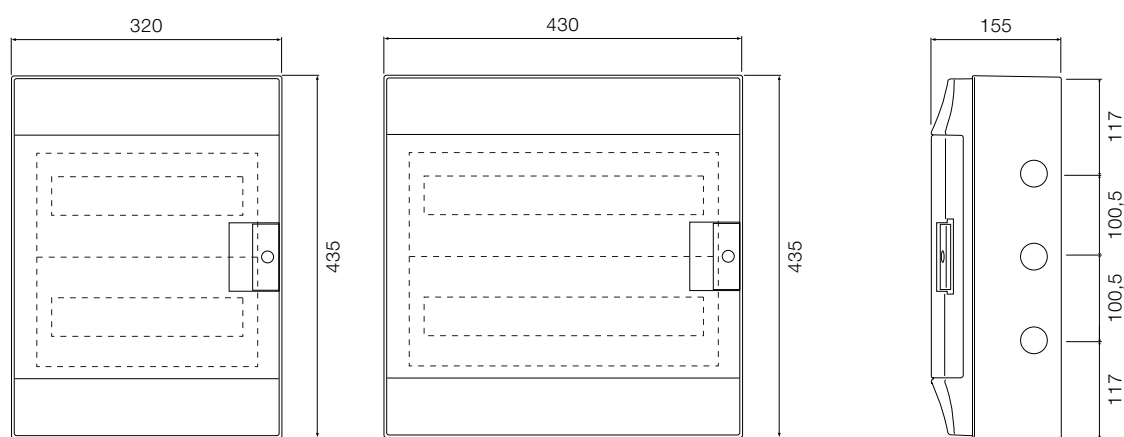

24 модуля

36 модулей

Размеры приведены в мм

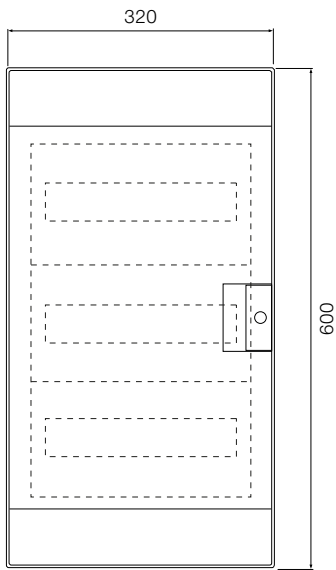

36 модулей

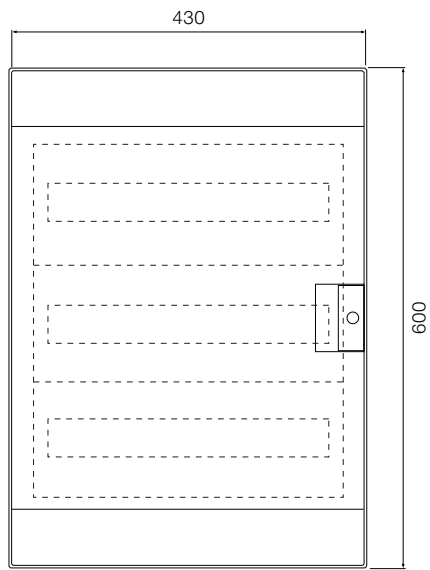

54 модуля

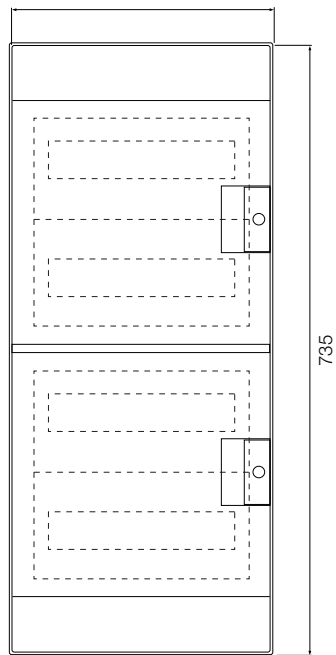
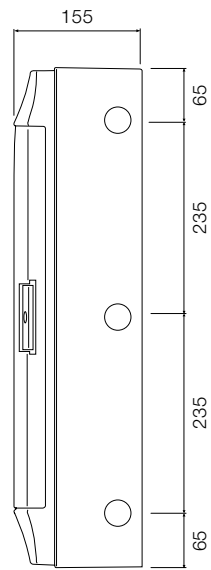

48 модулей

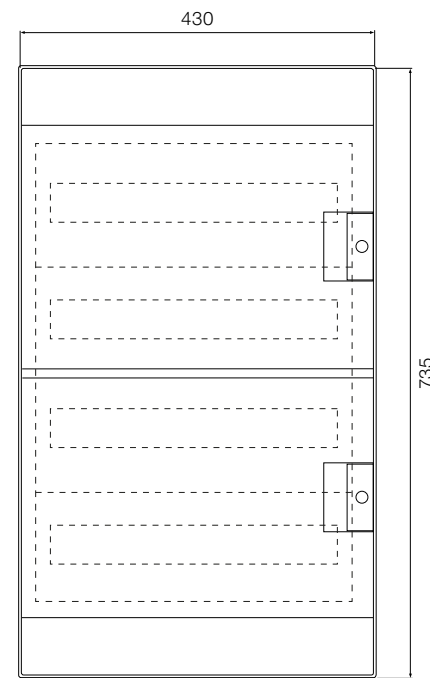

72 модуля

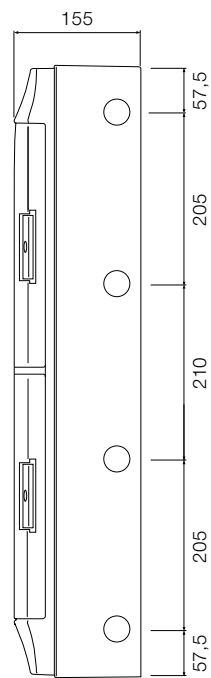

Размеры приведены в мм

# Габаритные размеры

## Установочные размеры.

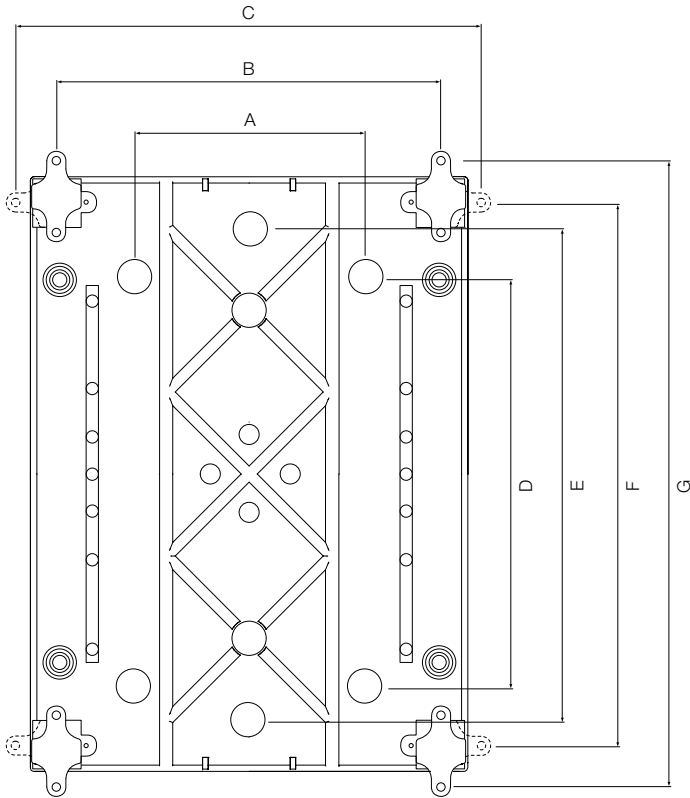

	A	B	C	D	E	F	G
4 Модуля		113	173		140	163	223,5
8 Модулей	90	194	254,5	180		212	272,5
12 Модулей	170	282,5	343	180		212	272,5
18 Модулей	280	392	452,5	125	175	212	272,5
24 Модуля	170	282,5	343	310	360	397	457,5
36 Модулей (2 ряда)	280	392	452,5	310	360	397	457,5
36 Модулей (3 ряда)	170	282,5	343	475	525	562	622,5
48 Модулей	170	282,5	343	610	660	697	757,5
54 Модуля	280	392	452,5	475	525	562	622,5
72 Модуля	280	392	452,5	610	660	697	757,5

Размеры приведены в мм

# Постраничный указатель кодов изделий

Код АBB	Наименование	Стр.	Код АBB	Наименование	Стр.
1SL1100A00	MISTRAL65 бокс настенный 4М непрозрачная дверь	12	1SL1915A00	MISTRAL65 дверь прозрачная 54м	16
1SL1101A00	MISTRAL65 бокс настенный 8М непрозрачная дверь	12	1SL1920A00	MISTRAL65 монтажная плата металлическая 12м	16
1SL1102A00	MISTRAL65 бокс настенный 12М непрозрачная дверь	12	1SL1921A00	MISTRAL65 монтажная плата металлическая 2x12м	16
1SL1103A00	MISTRAL65 бокс настенный 18М непрозрачная дверь	12	1SL1922A00	MISTRAL65 монтажная плата металлическая 18м	16
1SL1104A00	MISTRAL65 бокс настенный 24М непрозрачная дверь	12	1SL1923A00	MISTRAL65 монтажная плата металлическая 2x18м	16
1SL1105A00	MISTRAL65 бокс настенный 36М непрозрачная дверь (2 ряда)	12	1SL1927A00	MISTRAL65 комплект крепления к стене (4 шт)	17
1SL1106A00	MISTRAL65 бокс настенный 36М непрозрачная дверь (3 ряда)	13	1SL1929A00	MISTRAL65 заглушка на 12 модулей	17
1SL1107A00	MISTRAL65 бокс настенный 48М непрозрачная дверь	13	1SL1931A00	MISTRAL65 замок с 2 ключами	17
1SL1108A00	MISTRAL65 бокс настенный 54М непрозрачная дверь	13	1SL1935A00	Кабельный сальник Ø 16	17
1SL1109A00	MISTRAL65 бокс настенный 72М непрозрачная дверь	13	1SL1936A00	Кабельный сальник Ø 20	17
1SL1200A00	MISTRAL65 бокс настенный 4М прозрачная дверь	12	1SL1937A00	Кабельный сальник Ø 25	17
1SL1201A00	MISTRAL65 бокс настенный 8М прозрачная дверь	12	1SL1938A00	Кабельный сальник Ø 32	17
1SL1202A00	MISTRAL65 бокс настенный 12М прозрачная дверь	12	1SL1942A00	Адаптер для кабель-каналов	17
1SL1203A00	MISTRAL65 бокс настенный 18М прозрачная дверь	12	1SL1945A00	MISTRAL65 пластрон 12 мод центральный	16
1SL1204A00	MISTRAL65 бокс настенный 24М прозрачная дверь	12	1SL1946A00	MISTRAL65 пластрон 12 мод	16
1SL1205A00	MISTRAL65 бокс настенный 36М прозрачная дверь (2 ряда)	12	1SL1947A00	MISTRAL65 пластрон 18 мод центральный	16
1SL1206A00	MISTRAL65 бокс настенный 36М прозрачная дверь (3 ряда)	13	1SL1948A00	MISTRAL65 пластрон 18 мод	16
1SL1207A00	MISTRAL65 бокс настенный 48М прозрачная дверь	13	1SL1949A00	Соединительный элемент Ø 28,5	17
1SL1208A00	MISTRAL65 бокс настенный 54М прозрачная дверь	13	1SL1950A00	MISTRAL65 набор для опломбирования	17
1SL1209A00	MISTRAL65 бокс настенный 72М прозрачная дверь	13	1SPE007715F0731	Клеммник винтовой N 3x16- 3x25 мм² NK/S06	18
1SL1210A00	MISTRAL65 бокс настенный 4М прозрачная дверь GWT 750°	14	1SPE007715F0732	Клеммник винтовой N 5x16- 6x25 мм² NK/S11	18
1SL1211A00	MISTRAL65 бокс настенный 8М прозрачная дверь GWT 750°	14	1SPE007715F0733	Клеммник винтовой N 7x16- 9x25 мм² NK/S16	18
1SL1212A00	MISTRAL65 бокс настенный 12М прозрачная дверь GWT 750°	14	1SPE007715F0734	Клеммник винтовой N 9x16- 12x25 мм² NK/S21	18
1SL1213A00	MISTRAL65 бокс настенный 18М прозрачная дверь GWT 750°	14	1SPE007715F0735	Клеммник винтовой N 11x16- 15x25 мм² NK/S26	18
1SL1214A00	MISTRAL65 бокс настенный 24М прозрачная дверь GWT 750°	14	1SPE007715F0741	Клеммник винтовой PE 3x16- 3x25 мм² NK/S06	18
1SL1215A00	MISTRAL65 бокс настенный 36М (2 ряда) прозрачная дверь GWT 750°	14	1SPE007715F0742	Клеммник винтовой PE 5x16- 6x25 мм² NK/S11	18
1SL1216A00	MISTRAL65 бокс настенный 36М (3 ряда) прозрачная дверь GWT 750°	15	1SPE007715F0743	Клеммник винтовой PE 7x16- 9x25 мм² NK/S16	18
1SL1217A00	MISTRAL65 бокс настенный 48М прозрачная дверь GWT 750°	15	1SPE007715F0744	Клеммник винтовой PE 9x16- 12x25 мм² NK/S21	18
1SL1218A00	MISTRAL65 бокс настенный 54М прозрачная дверь GWT 750°	15	1SPE007715F0745	Клеммник винтовой PE 11x16-15x25 мм² NK/S26	18
1SL1219A00	MISTRAL65 бокс настенный 72М прозрачная дверь GWT 750°	15	1SPE007715F0751	Держатель клемм MISTRAL65 8 модулей (TB08)	17
1SL1900A00	MISTRAL65 дверь непрозрачная 4м	16	1SPE007715F0752	Держатель клемм MISTRAL65 12 модулей (TB12)	17
1SL1901A00	MISTRAL65 дверь прозрачная 4м	16	1SPE007715F0753	Держатель клемм MISTRAL65 18 модулей (TB18)	17
1SL1902A00	MISTRAL65 дверь непрозрачная 8м	16	1SPE007715F9701	Клеммник самозажимной N 5 x 1,5- 4 мм² ZK50B	18
1SL1903A00	MISTRAL65 дверь прозрачная 8м	16	1SPE007715F9702	Клеммник самозажимной N 5x4 + 1x25 мм² ZK51B	18
1SL1904A00	MISTRAL65 дверь непрозрачная 12м	16	1SPE007715F9703	Клеммник самозажимной N 8x4 + 2x25 мм² ZK82B	18
1SL1905A00	MISTRAL65 дверь прозрачная 12м	16	1SPE007715F9704	Клеммник самозажимной N 11x4 + 3x25 мм² ZK113B	18
1SL1906A00	MISTRAL65 дверь непрозрачная 18м	16	1SPE007715F9705	Клеммник самозажимной N 14x4 + 4x25 мм² ZK144B	18
1SL1907A00	MISTRAL65 дверь прозрачная 18м	16	1SPE007715F9706	Клеммник самозажимной N 17x4 + 5x25 мм² ZK175B	18
1SL1908A00	MISTRAL65 дверь непрозрачная 24/48м	16	1SPE007715F9707	Клеммник самозажимной N 20x4 + 6x25 мм² ZK206B	18
1SL1909A00	MISTRAL65 дверь прозрачная 24/48м	16	1SPE007715F9712	Клеммник самозажимной PE 5x4 + 1x25 мм² ZK51G	18
1SL1910A00	MISTRAL65 дверь непрозрачная 36м	16	1SPE007715F9713	Клеммник самозажимной PE 8x4 + 2x25 мм² ZK82G	18
1SL1911A00	MISTRAL65 дверь прозрачная 36м	16	1SPE007715F9714	Клеммник самозажимной PE 11x4 + 3x25 мм² ZK113G	18
1SL1912A00	MISTRAL65 дверь непрозрачная 36/72м	16	1SPE007715F9715	Клеммник самозажимной PE 14x4 + 4x25 мм² ZK144G	18
1SL1913A00	MISTRAL65 дверь прозрачная 36/72м	16	1SPE007715F9716	Клеммник самозажимной PE 17x4 + 5x25 мм² ZK175G	18
1SL1914A00	MISTRAL65 дверь непрозрачная 54м	16	1SPE007715F9717	Клеммник самозажимной PE 20x4 + 6x25 мм² ZK206G	18

# Для записей

A series of horizontal dotted lines for writing, spanning the width of the page.



## Наши контакты:

117997, Москва,  
ул. Обручева, 30/1, стр. 2  
Тел.: +7 (495) 777 2220  
Факс: +7 (495) 777 2221

194044, Санкт-Петербург,  
ул. Гельсингфорсская, 2А  
Тел.: +7 (812) 332 9900  
Факс: +7 (812) 332 9901

400005, Волгоград,  
пр. Ленина, 86  
Тел.: +7 (8442) 24 3700  
Факс: +7 (8442) 24 3700

394006, Воронеж,  
ул. Свободы, 73  
Тел.: +7 (4732) 39 3160  
Факс: +7 (4732) 39 3170

620075, Екатеринбург  
ул. Энгельса, д. 36, офис 1201  
Тел.: +7 (343) 351 1135  
Факс: +7 (343) 351 1145

664033, Иркутск,  
ул. Лермонтова, 257  
Тел.: +7 (3952) 56 2200  
Факс: +7 (3952) 56 2202

420061, Казань,  
ул. Н. Ершова, 1а  
Тел.: +7 (843) 570 66 73  
Факс: +7 (843) 570 66 74

350049, Краснодар,  
ул. Красных Партизан, 218  
Тел.: +7 (861) 221 1673  
Факс: +7 (861) 221 1610

660135, Красноярск,  
Ул. Взлетная, 5, стр. 1, оф. 4-05  
Тел.: +7 (3912) 298 121  
Факс: +7 (3912) 298 122

603140, Нижний Новгород,  
Мотальный пер., 8  
Тел.: +7 (831) 461 9102  
Факс: +7 (831) 461 9164

630073, Новосибирск,  
пр. Карла Маркса, 47/2  
Тел.: +7 (383) 346 5719  
Факс: +7 (383) 315 4052

614077, Пермь,  
ул. Аркадия Гайдара, 86  
Тел.: +7 (3422) 111 191  
Факс: +7 (3422) 111 192

344065, Ростов-на-Дону,  
ул. 50-летия Ростсельмаша, 1/52  
Тел.: +7 (863) 203 7177  
Факс: +7 (863) 203 7177

443013, Самара,  
Московское шоссе, 4 А, стр.2  
Тел.: +7 (846) 205 0311  
Факс: +7 (846) 205 0313

354002, Сочи,  
Курортный проспект, 73  
Тел.: +7 (8622) 62 5048  
Факс: +7 (8622) 62 5602

450071, Уфа,  
ул. Рязанская, 10  
Тел.: +7 (347) 232 3484  
Факс: +7 (347) 232 3484

680030, Хабаровск,  
ул. Постышева, д. 22а  
Тел.: +7 (4212) 26 0374  
Факс: +7 (4212) 26 0375

693000, Южно-Сахалинск,  
ул. Курильская, 38  
Тел.: +7 (4242) 49 7155  
Факс: +7 (4242) 49